

# Uitvoeringshandleiding & onderhoudsadvies Rockflow® buffer- en infiltratiesystemen

Versie: 2026-06

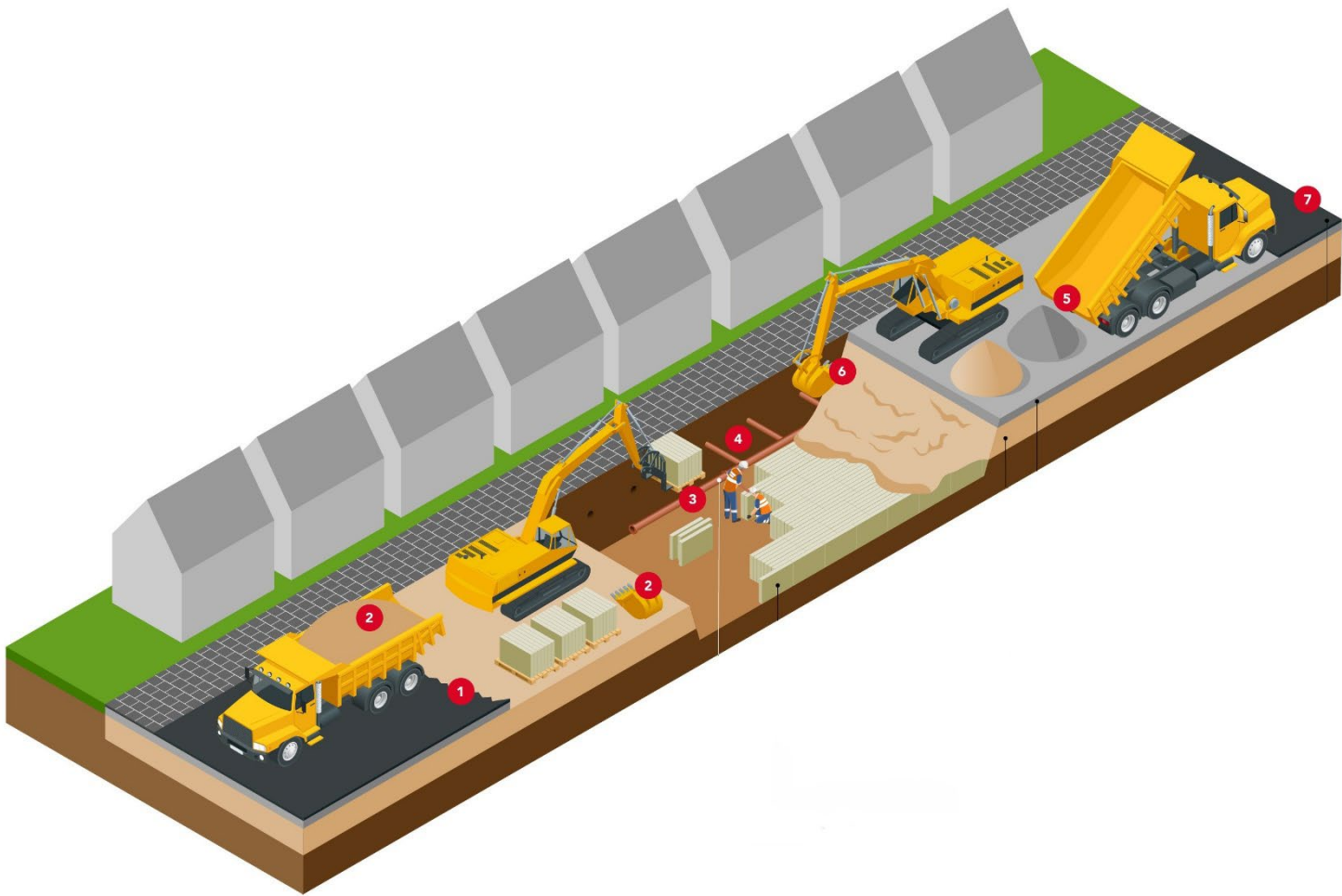

# Overzicht installatiestappen

Het installatie proces voor een Rockflow buffer bestaat uit diverse fases:

- Voorbereiding van de bouwplaats
- Plaatsing van de Rockflow buffer
- Aansluiting van het leidingwerk
- Aanpassing van elementen
- Aanvullen bouwput en aanbrengen fundering
- Opleverinspectie
- Reiniging van het systeem

## Gereedschap en personeel

Voor het installatieproces van een Rockflow buffer is het volgende gereedschap en personeel nodig:

- GWW arbeiders
- Persoonlijke beschermende middelen (zie Veiligheid)
- Scherp, gekarteld steenwolmes
- Rupskraan met een kantelbare palletvork
- Trilstamper / sleuvenstamper
- Trilplaat (middelzwaar met een verdichtingsdiepte van minimaal 0,30m)
- Standaard uitrusting voor het uitgraven en aanvullen van een bouwput

## Veiligheid

Volg de onderstaande veiligheidsinstructies op voor het installeren van een Rockflow buffer.



Draag lange mouwen en beschermende handschoenen

(optioneel: een blauwe PP non-woven ca. 40gr wegwerp overall)



Draag een stofmasker



Zet een veiligheidsbril op



Steenwol kan na contact met de huid tijdelijk irritatie veroorzaken. Mocht er ondanks de beschermende maatregelen toch irritatie optreden, spoel de huid dan af met koud water.

Bekijk ook de beknopte installatie principes op ons YouTube kanaal:

[Rockflow: Basis installatie instructie](#)



# Bestelling en levering van de elementen

## Rockflow elementen

Rockflow elementen zijn beschikbaar in verschillende uitvoeringen.

Steenwol type:

- WM2005
- WM2007

Uitvoering:

- Standaard element zonder kanaal
- Element met ½ Ø125mm kanaal

Elementhoogte:

- 50 cm
- 66 cm
- 100 cm

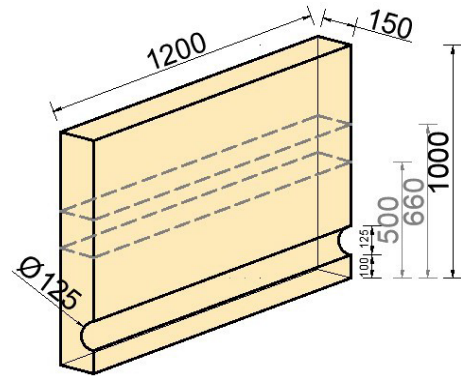

Figuur 1: Rockflow element uitvoeringen

## Afroep, levering en pallets retourneren

Onze klantenservice ondersteunt jou bij de logistiek rondom het project. Ze zijn bereikbaar via email en telefoon:

[cs.rain@rockwool.com](mailto:cs.rain@rockwool.com)

+31 4 75 35 34 13



### Afroep

Vraag de Rockflow levering minimaal 5 werkdagen vóór de leverdatum af. Zo kunnen wij de levering inplannen met onze vervoerders. In principe worden volle vrachten van 52 pallets geleverd. Zie de inkooporder voor projectafspraken.

### Levering

Rockflow elementen worden geleverd op pallets. Het aantal elementen per pallet hangt af van elementhoogte:

Hoogte	Platen per pallet	Pallets per vrachtwagen
50 cm	16	52
100 cm	8	52
66 cm	7	78

Leveringen komen standaard met kooi aap. De chauffeur kan hiermee zelf lossen.

### Leveringstijden

Bij volle vrachten kunnen we de levering in een specifiek tijdslot plannen. Bij deellieferingen, dus geen volle vracht, leveren we tussen 08:00 en 15:00

### Laatste levering

Bij de laatste vracht bestel je het exact benodigde aantal pallets. Geleverde pallets met Rockflow worden niet retour genomen.

### Pallet Retour Service

Na installatie haalt onze partner de herbruikbare pallets kosteloos op. Bekijk de voorwaarden op onze website via de [Pallet Retour Service](#) of scan de QR code.



# Deel 1: Uitvoering

## Vorbereiding van bouwplaats

- Zet vóór de start van het graafwerk de pallets met steenwol zo dicht mogelijk bij de inbouwlocatie neer.
- Houd rond de bouwput genoeg werkruimte om het Rockflow pakket aan de zijkant met zand aan te vullen. Zo hoef je niet over het systeem te rijden.
- Laat geen materieel of bouwverkeer direct op het Rockflow systeem komen. Alleen met voldoende dekking en goede verdichting mag dit. Overschrijd de voorgeschreven wiellasten en puntlasten niet. Leg maatregelen tegen overbelasting vast in het project en uitvoeringsplan.

**A**



Graaf de bouwput uit op maat van het Rockflow pakket. Houd rondom voldoende werkruimte om het pakket aan te vullen en te verdichten.

### Ondergrond profileren en afreien

Breng een zandlaag aan. Egaliseer en profileer de ondergrond. Rei de ondergrond vlak af. **[A]**

Werk de ondergrond vlak af op de juiste hoogte: gelijk aan de onderkant van het Rockflow pakket.

**B**

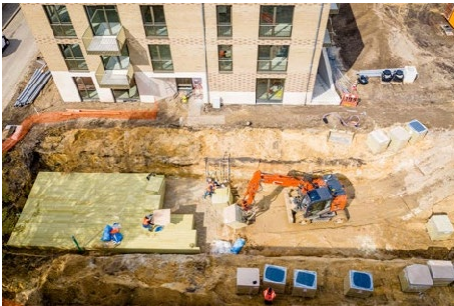

- Breng onder de Rockflow buffer geen afsluitende of slecht doorlatende laag aan, zoals folie, leemhoudend zand, een puinfundering of grind. Dit vermindert de infiltratie van het gebufferde regenwater.
- Gebruik na het ontgraven bij voorkeur geen zwaar materieel in de bouwkuip. Verdicht de extra zandlaag voor profileren alleen licht. Extra verdichting van de ondergrond kan de doorlatendheid verminderen. **[B]**

**C**



### Plaatsen van Rockflow elementen, voorbereiding:

Zet de contouren van de buffer uit met een draad. Of gebruik een rioollaser. Zo staat het Rockflow pakket recht en in lijn.

*Opmerking: bij ongelijke ondergrond en/of geen recht uitgezette draad kunnen verplaatsingen tussen de Rockflow-elementen met kanalen ontstaan. Dit belemmert de waterdoorstroming en onderhoud.*

Zet de pallets met Rockflow zo dicht mogelijk bij de inbouwlocatie..

De elementen liggen horizontaal op de pallet. Tip: Kantel de pallet indien nodig **[C]** zodat de elementen direct verticaal staan.

Verwijder de verpakingsfolie. Gebruik een verpakingshoes om het afval te verzamelen.

**D**



### Installeren van de Rockflow elementen, uitvoering:

- Raadpleeg de ontwerptekening van de Rockflow buffer.
- Controleer op de tekening de richting en afmetingen van de buffer en de ligging van de interne kanalen.
- Kies een startpunt. Plaats het eerste element volgens de ontwerptekening.
- Plaats Rockflow elementen altijd rechtop.

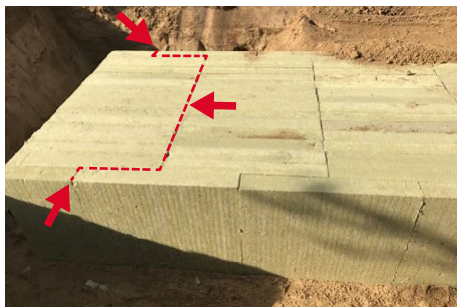
**E**

Breng de buitenste elementen aan in halfsteensverband.

*Dit verkleint de kans op verschuiven tijdens het verdichten, vooral bij smalle buffers. Het verkleint ook de kans op zand tussen de elementen als ze niet goed aansluiten.*

Plaats de elementen door ze van bovenaf op hun plaats te laten zakken **[F]**. Schuif de elementen niet zijwaarts tegen elkaar. Dan kan zand tussen de elementen komen **[G]**. Plaatsen van Rockflow elementen is vergelijkbaar met het leggen van straatstenen.

Vul na het plaatsen van de buitenste elementen rondom aan met zand en verdicht. Zo staat het systeem stabiel **[H]**.

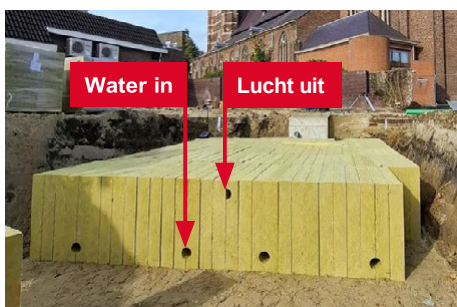
**F****G****F****H****I**

### Aansluiten leidingwerk

Raadpleeg de ontwerp-tekening. Controleer welke leidingen op welke openingen van de buffer worden aangesloten. om te zien welke leidingen bij welke openingen in de buffer behoren.

Gebruik voor alle externe leidingen richting Rockflow diameter 125 mm. Steek de leiding 30 cm in het Rockflow element. Sluit als volgt aan:

- Schuif de water-toevoerleidingen in het onderste kanaal - **WATER IN**.
- Schuif de lucht-afvoerleidingen in het bovenste kanaal - **LUCHT UIT**.

Gebruik voor de aansluitingen alleen bocht- en hulpstukken tot maximaal 45 graden.

**J**

Bij kruisende leidingen **[J]** kan het pakket onderbroken worden. Zorg dat de waterkanalen en ontluchtungskanalen wel doorlopend gekoppeld blijven.

Om de buffer later met een camera te kunnen inspecteren moet de aansluiting van de kanalen op de inspectieput gerealiseerd worden middels (maximaal) 45° bochten. Gebruik tussen de bochtstukken een recht stuk van minimaal 30 cm.

Voor de ontluiking boven in het pakket: gebruik een extra half element om een ronde aansluiting te maken voor de ontluchtungsbus diameter 125 mm. Zie principe tekening Figuur 2.

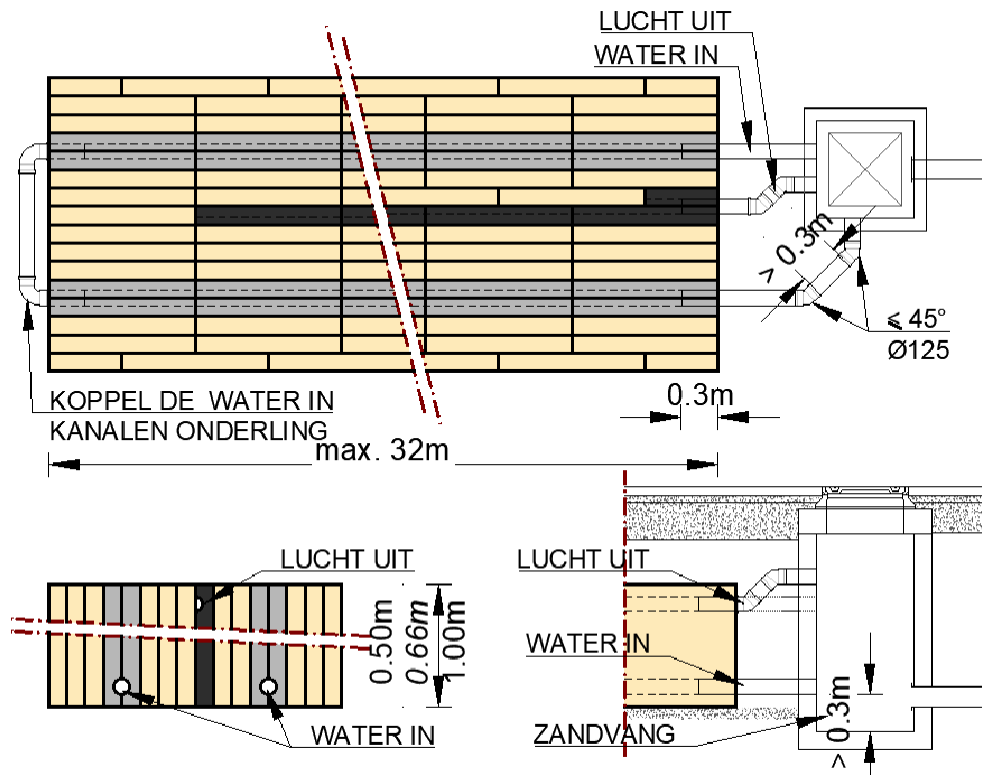

Figuur 2: Aansluiting put-Rockflow pakket



Figuur 3: Voorbeeld van een betonnen inspectieput met zandvang.

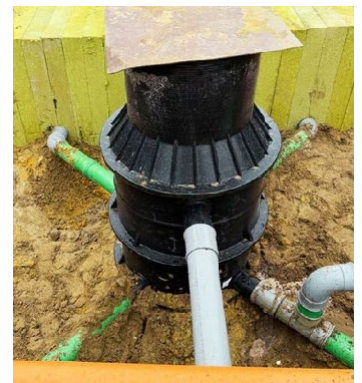

Figuur 4: Voorbeeld van een kunststof (PP) inspectieput met zandvang.

**K1**



### Aanpassen van Rockflow elementen:

Snijd de steenwol elementen bij obstakels op maat met een steenwolmes of reciprozaag, bijvoorbeeld bij een putrand **[K1]**.



**K2**

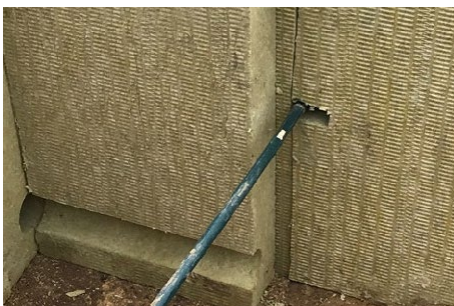

Kabels en leidingen met een kleinere diameter kun je opnemen in het steenwolpakket door een sparing te maken **[K2]**. Bij leidingen met een grotere diameter is het praktischer om het pakket lokaal te onderbreken **[J]**. Zorg dan dat de kanalen tussen de Rockflow buffers doorlopend met elkaar verbonden blijven.

Maak uitsparingen zo nauwkeurig mogelijk. De steenwol moet rondom het obstakel, bijvoorbeeld een leiding, zo goed mogelijk aansluiten. Niet zoals op de foto rechts.



**L1**

### HWA aansluitingen (kolken, dakafvoeren etc.)

Kun je een zijdelingse HWA aansluiting niet aansluiten op een inspectieput, dan mag je deze ook direct op het Rockflow pakket aansluiten. Kies een van deze methodes:

**[L1]:** Boor door een 'dicht' element tot aan het watervoerende kanaal

**[L2]:** Plaats elementen met kanalen haaks op de kanaalelementen in lengterichting. Let op: wel de doorlopende verbinding realiseren.

**[L3]:** Bij bredere buffers kun je een aantal elementen verwijderen tot aan het kanaal. Sluit de HWA zij aansluiting vervolgens met een Y hulpstuk aan op de leiding diameter 125 mm. Steek de koppelleiding aan beide zijden minimaal 0,30 m in het Rockflow kanaal.

**L2**

**[L4]:** Is er al een onderbreking in het pakket door kruisende kabels of leidingen, gebruik die plek dan om HWA leidingen aan te sluiten op de koppelleiding diameter 125 mm tussen de Rockflow pakketten.

ROCKWOOL Rainwater Systems adviseert om een buis-verbinding toe te passen. ROCKWOOL Rainwater Systems adviseert een buisverbinding. Dit is beter voor onderhoud, inspectie en reiniging.

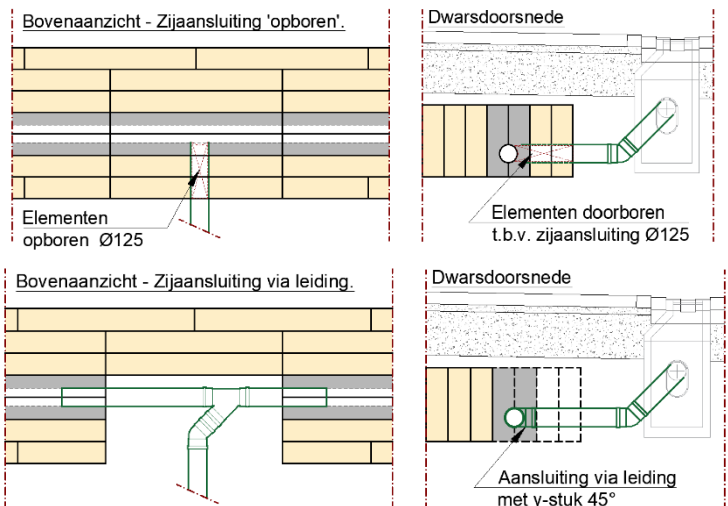
**L3****L4**

Figuur 5: Zijaansluiting realiseren op Rockflow pakket

**M**

### Aanbrengen van de funderingslagen

Vul de zijkanten van het Rockflow pakket aan met zand. Verdicht dicht met een sleuvenstamper of trilstamper **[1]** volgens de geldende normen.

Als het is voorgeschreven: breng vanaf de zijkant ook een zandlaag boven op de buffer aan. Verdicht minimaal 20 cm met een trilplaat **[2]**.

Breng het funderingspakket bij voorkeur vanaf de zijkant aan, dus niet over het Rockflow systeem heen **[Q]**.

Breng het funderingspakket in lagen van 0,30 m aan **[3]** en verdicht conform geldende voorschriften.

Na verdichting van de bovenste funderingslaag (menggranulaat), gelden de wiellasten uit **Bijlage 2**.

Moet je tijdens de bouwfase toch over het Rockflow pakket rijden, houd dan altijd de maximale wiellasten aan.

Kun je niet binnen de maximale wiellasten blijven, neem dan tijdelijke maatregelen, bijvoorbeeld:

**[a]** Lichter materieel of rupsmachines inzetten.

**[b]** Extra overhoogte aanbrengen.

**[c]** Drukverdelende stalen rijplaten toepassen

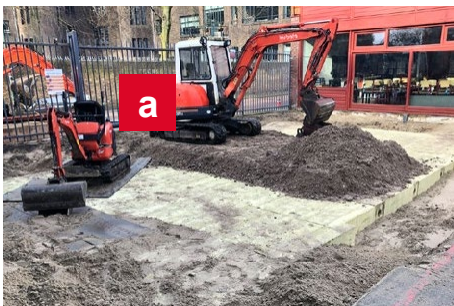
**N****O****P****Q**

R



## Aandachtspunten tijdens de uitvoering

**Kanalen afdoppen:** Bij regen kan water met slib de bouwkuip instromen. Dit slib kan in de kanalen komen en het systeem direct vervuilen. Dop de kanalen op het einde van de werkdag af met een stuk buis met combikap [R]. Zo voorkom je vervuiling en extra reiniging bij oplevering.

**Tijdelijke bovenbelasting tegen opdrijven:** Bij hevige regen kan veel water snel de bouwkuip instromen. De Rockflow elementen kunnen dan kort opdrijven. Breng direct na aanleg een laag zand of puin aan als tijdelijke bovenbelasting [Q]. Of voorkom dat er water van de omgeving in de bouwkuip kan stromen.

**Rockflow pakket afschermen:** Is de dekking nog niet opgebouwd tot een draagkrachtige laag, zie maximale belasting bouwfase (**Bijlage 1 en 2**), scherm het Rockflow pakket dan af voor te zwaar bouwverkeer. Bijvoorbeeld met::

1. Hekken
2. Rijplaten
3. Plaatsen van borden



### Installatiefilmpjes van uitgevoerde projecten:



[Timelapse](#)



[Rockflow buffer in uitvoering 1m](#)



### Aandachtspunten bij de voorbereiding / oplevering:

**Aanlegfase:** Leg het Rockflow pakket bij voorkeur aan in de woonrijpfase. Zo verklein je de kans op beschadiging en vervuiling. Denk aan lozing van bouwwater op het pakket en zwaar materieel, zoals hijsvoertuigen en silo's, op of over het pakket. Schade, vervuiling en overbelasting zie je vaak pas terug bij de opleverinspectie.

**Oplevering:** Zand verwijderen en kolken reinigen

Verwijder straatzand van het wegdek zodra het voldoende is ingeveegd. Reinig daarna de kolken. Zo voorkom je dat het eerste vuil het systeem in gaat.

*Tip: Kolken met zandvang (>25L) en bladvang hebben de voorkeur.*

### Ontluchting via putdeksels

Bij voorkeur een putdeksel toepassen met ontluchtingsgaten in de haalkommen. Alternatief is een Roosterdeksel.

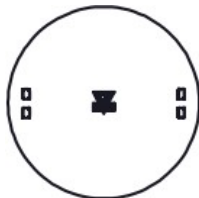

Deksel met ontluchtingsgaten  
in de haalkommen

## Bijlage 1: Bovenbelasting tijdens de bouwfase



De maximale bovenbelasting op het Rockflow pakket in de bouwfase hangt af van de opbouw boven het pakket en van het type Rockflow element. De dekking bovenop het Rockflow pakket bestaat uit minimaal 0,30 m funderingsmateriaal, menggranulaat, en eventueel een extra zandlaag. De maximale belasting die Rockflow kan dragen is afhankelijk van:

### Het type Rockflow element

WM2005

WM2007 (sterkere variant)

*Het toegepaste elementtype staat op de ontwerp en uitvoeringstekening en op de offerte van ROCKWOOL Rainwater Systems. Het staat ook op de labels van de geleverde Rockflow pallets op het werk.*

### Uitvoeringswijze en materieelkeuze in de bouwfase

Werk bij voorkeur met materieel naast de Rockflow buffer. Zo is de kans op overbelasting van het Rockflow pakket klein:



Figuur 6: Voorbeelden van werken naast de buffer

### Als je toch op de Rockflow buffer moet werken

Soms is werken op de buffer niet te voorkomen. Neem dan deze maatregelen:

1. Controleer of de dekking in de bouwfase voldoet en houd de maximale wiellast aan volgens **Bijlage 2**.
2. Gebruik zo licht mogelijk materieel. Bij voorkeur een lichte machine met rupsen.
3. Breng tijdelijk extra overhoogte aan om voldoende dekking te krijgen bij de gebruikte wiellast.
4. Gebruik drukverdelende stalen rijplaten.

Voorbeelden van maatregelen om wiellast te beperken:



### Aandachtspunt voor asfaltwegen:

Bij asfaltverharding is de minimale dekking op Rockflow 0,80 m. Hiervan is minimaal 0,30 m funderingsmateriaal.



## Minimale dekking en toelaatbare wiellast in de bouwfase

Maximale toelaatbare enkele wiellast tijdens uitvoering op een verdicht<sup>1</sup> funderingspakket<sup>2</sup> van minimaal 0,30 m menggranulaat 0/31,5 en een zandbed met variabele dikte.

Minimale dekking op Rockflow	WM2005 enkele wiellast <sup>*3</sup>	WM2005 max belasting	WM2007 enkele wiellast	WM2007 max belasting
30 cm	< 0,8 ton	80 kN/m <sup>2</sup>	< 1,5 ton	150 kN/m <sup>2</sup>
45 cm	< 1,5 ton	150 kN/m <sup>2</sup>	< 2,5 ton	250 kN/m <sup>2</sup>
> 70 cm	< 2,5 ton	250 kN/m <sup>2</sup>	< 3,7 ton	375 kN/m <sup>2</sup>

\*1: Eisen aan verdichting conform Standaard RAW bepalingen (CROW) artikel 31.21

\*2: Eisen aan funderingsmateriaal (menggranulaat 0/31,5) conform Standaard RAW bepalingen (CROW) artikel 28.11

\*3: Enkele wiellast = een enkel standaard vrachtwagenband. Bij de achter as is dit vaak een dubbele band.

**Opmerking:** De genoemde wiellasten zijn indicatief en gebaseerd op een standaard wielafdruk. De werkelijke belasting op de funderingslaag kan sterk variëren door bewegingen van de machine en de stand van de machine of giek ten opzichte van de last.

De kolom kN/m<sup>2</sup> geeft de maximaal toelaatbare belasting en is bepalend voor het werk.

### Meer uitleg over wiellasten:



What is your **wheel-load** with Rockflow?









## Bijlage 2: Richtlijnen inbouwdiepte gebruiksfase



Deze bijlage geeft richtlijnen voor de keuze van as-lasten in de gebruiksfase. Je vindt hier ook de minimale installatiediepte die daarbij hoort.

### Minimale installatiediepte

De minimale installatiediepte is de afstand van de bovenkant van de Rockflow buffer tot het maaiveld.

Type gebied	Verwachte belastingen	Max. as-lasten voor het ontwerp	Opmerking	Rockflow WM2005	Rockflow WM2007
Pleinen en parkeerplaatsen voor alleen auto's 		< 10 t	Bij < 10 t niet toegankelijk voor vrachtwagens	>0,40m*	0,40m*
Woonstraten en parkeerplaatsen 		< 15 t		>0,60m*	0,40m*
Stads- / Industrierwegen 		< 20 t	Besteed speciale aandacht aan speciaal en zwaar transport	0,75m*	0,45m* (bij klinker verharding) >0,75m* (bij asfalt verharding)
Neem bij het gebruik van <b>een asfaltdeklaag</b> altijd de parameters 20 t as-last (Gebruiksfase). In de bouwfase mogen de asfaltwagens / bestrating machine alleen over een verdicht funderingspakket rijden.					

### Eisen aan wegoebouw

De wegconstructie bestaat uit:

- 10 - 15 cm klinkers of tegels met straatzand
- **30 cm fundering van menggranulaat** (bij WM2007 volstaat 25 cm)
- Zandlaag met variabele laagdikte
- Watervoerende kanalen in het Rockflow pakket liggen minimaal 1,20 m uit elkaar, zie opmerking \*\*

\* **Belangrijke aanwijzing, bouwfase versus gebruiksfase:** Bij het toepassen van de minimale inbouwdiepte moet je rekening houden met de bouwfase. In de bouwfase kan de bovenbouw met ander materieel en een andere werkwijze worden aangebracht dan in de gebruiksfase. Voorbeeld: bij asfalteren moet het funderingspakket in de bouwfase dik genoeg zijn voor de asfaltauto's.

#### \*\*Meer watervoerende kanalen dan standaard:

Is de h.o.h. afstand tussen de kanalen 0,60 m of groter en kleiner dan 1,20 m, dan is extra dekking nodig boven op de standaard minimale dekking:

- WM2005: extra dekking 0,20 m
- WM2007: extra dekking 0,10 m

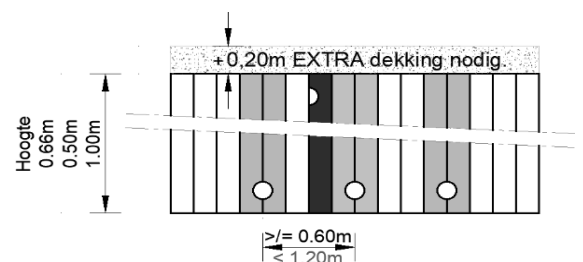

De maximale dekking op Rockflow is 2,50 m.  
Meer dekking is alleen mogelijk in overleg met ROCKWOOL Rainwater Systems.

# Deel 2: Opleverinspectie

## Deel 2a: Inspecteren van het Rockflow systeem

Leg het Rockflow systeem zo aan dat de watervoerende, onderste kanalen in het Rockflow pakket te inspecteren en te reinigen zijn.

Daarvoor moeten de kanalen:

1. Uitgelijnd zijn
2. Toegankelijk zijn via het toegangspunt, meestal de inspectieput

### Doel van de opleverinspectie

Met de opleverinspectie controleer je of:

- De watervoerende kanalen goed uitgelijnd zijn
- De kanalen niet beschadigd zijn, bijvoorbeeld door overbelasting tijdens de aanleg

### Wanneer inspecteren

Inspecteer na het aanbrengen en verdichten van de wegfundering en vóór het aanbrengen van de verharding.

### Hoe inspecteren

De inspectiemethode hangt af van de aansluiting van het watervoerende kanaal op het toegangspunt, meestal via de inspectieput, zie tekening pagina 5 of foto 3.

Inspectie van de diameter 125 kanalen kan met een duwcamera, als:

- De aansluitingen bochten van 45 graden of kleiner hebben
- Tussen twee bochten minimaal 0,30 m recht stuk zit, zie tekening pagina 5 of foto 3

### Eisen aan de duwcamera

De duwcamera moet hebben:

1. Een voldoende stijve duwkabel, bijvoorbeeld met polypropeen omhulsel, zodat je genoeg duwkracht hebt
2. Een bolgeleider, zodat de cameralens minder snel vervuilt



### Praktische tips

- In diepe putten kan een PVC geleidebuis van 100 tot 110 mm de inspectie makkelijker maken, zie foto 2.
- Is de afstand tussen inspectieputten groter dan circa 30 m, inspecteer dan vanuit beide zijden.
- De haalbare inspectielengte met een duwcamera is meestal 20 tot 30 m. Dit hangt af van het aantal bochten, de bochtradius, oneffenheden in de installatie, vuil in het kanaal en de putdiepte.



Foto 1: Beeld van Rockflow kanaal



Foto 3: Aansluiting put en Rockflow



Foto 2: Inspectie via hulpbuis



Foto 4: Inspectie via doorspuitpunt



# Deel 3: Reinigen van het Rockflow systeem

## Waarom reinigen

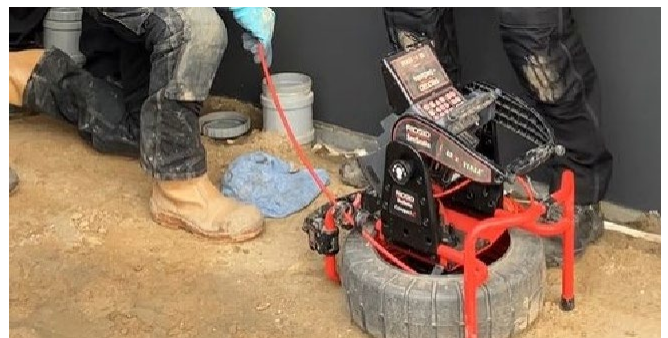
Regenwater dat afstroomt over verhard of onverhard terrein neemt vuil mee. Preventieve maatregelen kunnen vervuiling beperken, maar vervuiling in het systeem is niet te voorkomen.

Rockflow is gemaakt van minerale steenwol met een dichte vezelstructuur. Deze structuur houdt zwevende deeltjes en veelvoorkomende opgeloste vervuilingen uit afstromend hemelwater tegen. Deze vervuiling blijft achter in het Rockflow kanaal.



Rockflow bestaat uit een dichte structuur van minerale steenwol. Deze vezelstructuur houdt zwevende deeltjes en veelvoorkomende opgeloste vervuilingen, welke aanwezig zijn in afstromend hemelwater effectief tegen, waardoor deze achterblijven in het Rockflow-kanaal.



## Foto voorbeelden

Er komt een apart online document met voorbeelden van goede en foute situaties. Deze is nog in opbouw.

## Wanneer reinigen

Stichting Rioned ([www.riool.net](http://www.riool.net)) adviseert om infiltratiesystemen eens per 5 jaar te reinigen. ROCKWOOL Rainwater Systems volgt dit advies en adviseert daarnaast deze aanpak:

### Stap 1: Controle na circa 2 jaar

Inspecteer circa 2 jaar na aanleg een deel van het Rockflow systeem om een indruk te krijgen van de vuillast. De vuillast is locatie afhankelijk.

*Opmerking: bij meerdere kanalen naast elkaar kan het voldoende zijn om slechts een deel van de kanalen en een deel van de lengte te inspecteren.*

### Stap 2: Beoordeel de sedimentlaag

Bepaal de gemiddelde dikte van de sedimentlaag op de bodem van het kanaal.

- 2a:** Is de sedimentlaag gemiddeld kleiner dan 2 cm, dan is geen directe actie nodig. Plan een nieuwe inspectiedatum in.
- 2b:** Is de sedimentlaag gemiddeld groter dan 2 cm, of is het kanaal volledig bedekt met sediment en is de steenwolstructuur niet meer zichtbaar, dan is reinigen van de kanalen gewenst.

*Opmerking: na hevige buien met modderstromen adviseren wij het systeem te controleren.*



### Preventieve maatregelen om onderhoud te beperken

Beperk onderhoud door vervuiling van het ondergrondse systeem zoveel mogelijk te voorkomen. Neem bijvoorbeeld deze maatregelen:

- Veeg de verharding regelmatig
- Onderhoud kolken op tijd en volgens het onderhoudsplan
- Gebruik kolken en putten met een grotere zandvang
- Plaats bladscheiders in kolken en dakafvoeren



Naast een reinigingswagen is meestal ook een zuigwagen nodig. Hiermee zuig je het aanwezige vuil uit de zandvangput op, en ook het vuil dat vrijkomt tijdens het reinigen.

### Hoe reinig je een Rockflow systeem

Voor reinigen moeten de kanalen bereikbaar zijn via een inspectieput, zie foto 3, of via een doorspuitvoorziening, zie foto 4.

De kanalen kun je reinigen met standaard rioolreinigingsapparatuur.

Let op: er gelden eisen voor de maximale werkdruk en het type spuitkop, nozzle.

Tip: Bekijk de reinigingsinstructie op ons YouTube kanaal, How to clean Rockflow.

<https://www.youtube.com/@rain.rockwool>



## Belangrijke instellingen voor een schoon en schadevrij resultaat

Voor een goede reiniging zonder schade moet de machinist weten welke druk en nozzle wordt gebruikt.

Houd de spuitkop altijd in beweging. Laat de spuitkop niet langer dan 15 seconden op één plek in het kanaal stil liggen.

### Spuitkop keuze

#### Voorkeurs spuitkop

Super Run Jet Nozzle (SJP 1291-S), voor goten  
Granaat (ENZ 40.050-SP0), voor goten

#### Alternatieve spuitkop:

Goten Nozzle F2 (SJP 1290-S), voor goten  
Line Nozzle (USB 1290) voor goten

Spuit nozzles	6 stuks keramische inserts	
Uittrede hoek	0° tot 2°-graden	
Debiet water	± 70 liter / minuut	
Diameter slang	1/2" / 13mm HD	
Maximale werkdruk	100 bar* op de spuitkop	

*\*Meer dan 100 bar kan in sommige situaties nodig zijn. Dit is alleen mogelijk in overleg met ROCKWOOL Rainwater Systems.*

### Pompdruk instelling, machine

Start met 50 bar tot 80 bar pompdruk. Verhoog indien nodig met 5 bar per 10 m slang, in verband met drukverlies bij 1/2 inch slang en 70 liter per minuut.

Rekenvoorbeeld: bij 40 m slang in het Rockflow pakket is het drukverlies circa 20 bar.

*Opmerking: drukverlies hangt sterk af van slangdiameter, debiet en lengte. Met een 5/8 inch, 16 mm rubberen slang en 70 liter per minuut is het drukverlies circa 1,7 bar per 10 m. Bij 40 m in Rockflow is dit circa 7 bar verlies. (Bron: ROM BV.)*



### Zeer belangrijk, voorkom schade

Gebruik uitsluitend een spuitkop met keramische inserts en een uittredehoek van 0 tot maximaal 2 graden. Dit is noodzakelijk om het Rockflow pakket niet te beschadigen.

Gebruik geen spuitkop met geboorde gaten of met een uittredehoek groter dan 2 graden. Dit beschadigt het Rockflow kanaal.



### Deskundige partner voor inspectie en reiniging

ROCKWOOL Rainwater Systems biedt samen met RRS Riool Reinigings Service een compleet onderhoudspakket. Dit loopt van eenmalige reiniging direct na oplevering tot meerjarige onderhoudscontracten.

Bezoek onze website en vraag de onderhoudsservice aan via het digitale formulier.





Bezoekadres

**ROCKWOOL Rainwater Systems  
(ROCKWOOL B.V.)**

Delfstoffenweg 2  
6045 JH Roermond  
The Netherlands

Postadres

**ROCKWOOL Rainwater Systems**

Postbus 1160  
6040 KD Roermond  
The Netherlands

Tel: +31 4 75 35 34 13

E-mail: [rain@rockwool.com](mailto:rain@rockwool.com)  
[rain.rockwool.com](http://rain.rockwool.com)

ROCKWOOL Group is wereldleider op het gebied van steenwolproducten, van isolatie in gebouwen tot akoestische plafonds, van gevelbekledingssystemen tot tuinbouwoplossingen, van technische vezels voor industrieel gebruik tot isolatie voor de procesindustrie en marine & offshore. Wij streven ernaar om het leven te verrijken van iedereen die onze producten en diensten ervaart, en om klanten en leefgemeenschappen te helpen met de grootste uitdagingen op het gebied van duurzaamheid en ontwikkeling, zoals energieverbruik, geluidsoverlast, brandbestendigheid, waterschaarste, stedelijke overstromingen en nog veel meer.



RAINWATER SYSTEMS